

Klient:.....

Typ/nazwa jachtu:.....

Preferencje

- Ostona UV, kolor: _____, strona: _____
- Piana kompensacyjna w liku przednim
- Pasy trymowe, kolor: _____, ilość: _____
- Okno, ilość: _____
- Reklama: _____

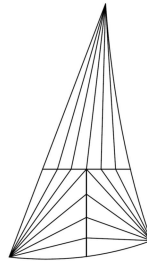

Triradialny

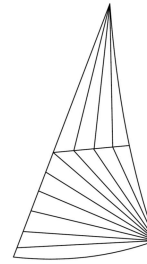

Biradialny

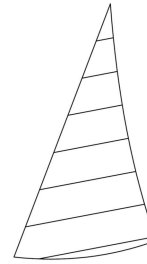

Horyzontalny

Wymiary

- Powierzchnia Sa = _____ m²
- 1 Odległość (A-C) Lp = _____ mm
- 2 Odległość (B-C) Lt = _____ mm
- 3 Odległość (A-B) Ld = _____ mm

Typ zamocowania rogu szotowego:

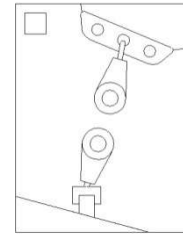
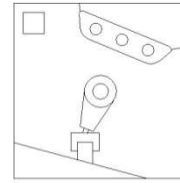

Parametry projektowe

Zwymiarowanie rolera/sztagu:

- 4 Wysokość początku lickszpary _____ mm
- 5 Odsunięcie mocowania halsu _____ mm
- 6 Mocowanie halsu _____ mm
- 7 Owiewka \varnothing _____ mm
- Producent / model rolera _____

Roller

Sztag klasyczny

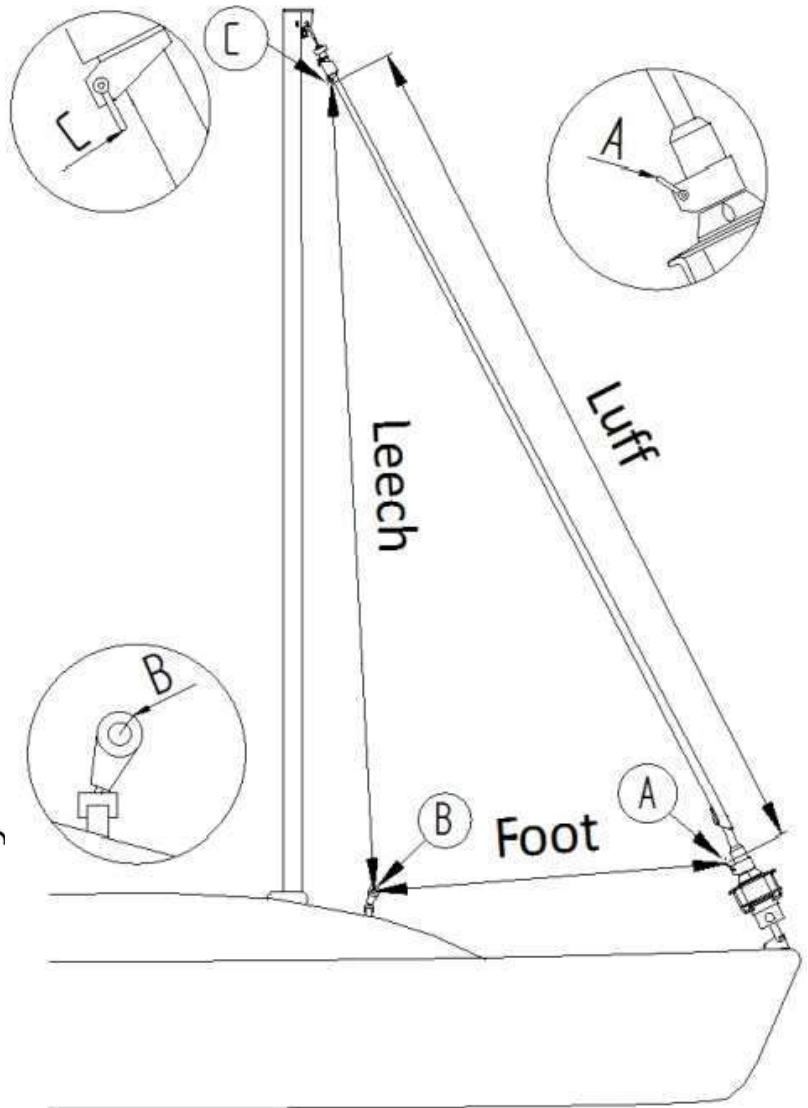
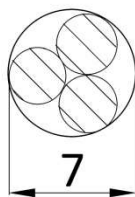
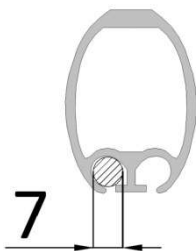
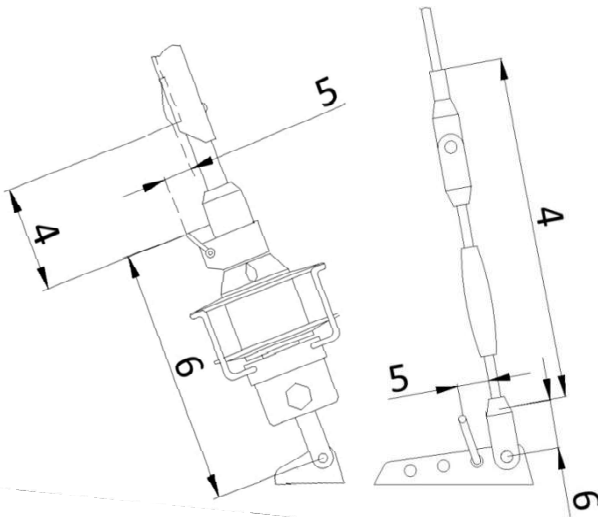

Pomierzyl, data _____

Drukuj